



# TECMI

TRAVAUX ETUDES CONSTRUCTIONS  
ET MAINTENANCE INDUSTRIELLES

**Créée depuis 25 ans** par François Solorzano, TECMI est une entreprise familiale avec une longue tradition et des valeurs éthiques fortes. La Direction générale du groupe place la qualité, la sécurité, la responsabilité sociétale au premier rang et privilégie une démarche de partenariat et d'accompagnement sur le long terme avec ses clients.



**CHAUDRONNERIE**



**CHARPENTE**



**TUYAUTERIE**

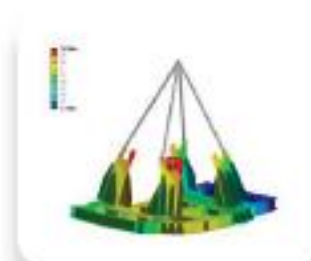

**CALCULS**

## > CHIFFRES CLÉS

La société TECMI possède un indice cotation de solvabilité positif auprès des organismes d'assurances crédits.

Le développement économique de TECMI résulte de la maîtrise de sa croissance et respecte le temps nécessaire à l'intégration du facteur humain.

### CHIFFRE D'AFFAIRES K€

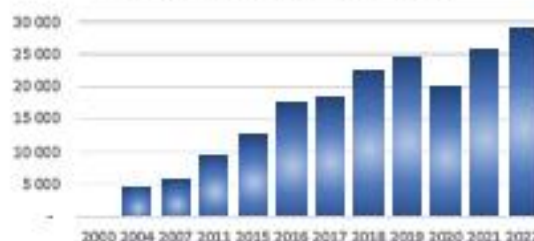

### Nos activités

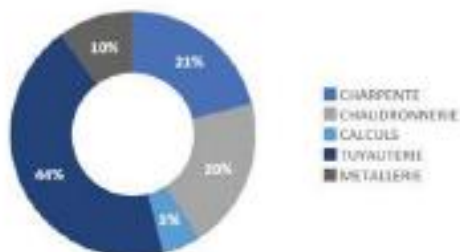

Chiffre d'affaires  
**28 M€**

Collaborateurs  
**230**

Carnet de commandes  
**8 M€**

## › NOTRE DÉPARTEMENT TUYAUTERIE

Depuis sa création en 2006, TECMI, à la Mède, se démarque en tant que spécialiste de la tuyauterie industrielle et réalise des réseaux de tuyauterie et des canalisations de transport pour tous types d'industries. Nous réalisons des opérations de maintenance préventive ou curative dans les unités de fabrication. Depuis 2010, nous réalisons des projets neufs et des arrêts d'unité dans le métier de la tuyauterie.

La préfabrication et le montage, la coexistence au sein du Groupe TECMI des métiers de la tuyauterie et de l'activité arrêts d'unités nous ont permis de développer un savoir-faire unique dans les grands revampings d'unités industrielles s'appuyant sur :

- Une préparation minutieuse du travail
- Une application rigoureuse de procédures dédiées
- Une forte capacité de mobilisation
- Des moyens développés spécifiquement pour assurer la fiabilité et la rapidité de traitement des dossiers.

Un savoir-faire incomparable dans le domaine de la soudure : TECMI développe régulièrement de nouveaux procédés de soudage performants sur tous types de métaux. Elle s'attache également à maintenir en permanence les qualifications et les compétences de ses collaborateurs.



**80 COLLABORATEURS :**  
**144.000 HEURES**  
**ARRÊTS 50.000 HEURES**  
**PROJETS 50.000 HEURES**  
**CONTRATS 44 000 H**

## › CONTRÔLE QUALITÉ

Chaque collaborateur, spécialiste dans son métier, est pleinement responsable de son activité et en atteste par l'autocontrôle réalisé sur ses pièces. Notre service Qualité supervise les contrôles. Chaque fabrication ou réparation fait l'objet d'un dossier Qualité Constructeur regroupant tous les éléments inhérents à la fabrication, au contrôle et à la réception par un Organisme tierce partie ( ON / OH )

**L'AGENCE DE CHÂTEAUNEUF-LES MARTIGUES, C'EST :**

- Des ateliers de tuyauterie dédiés : carbone, inox
- 2 ponts roulants de 6 tonnes et 2 tonnes,
- des postes à souder TIG/MIG/ARC
- des moyens d'épreuves hydrauliques
- un magasin d'outillage
- 4 chargés d'affaires
- 18 véhicules utilitaires
- 2 camions bras
- 1 partie dédiée à la serrurerie, équipée de :
- 1 cisaille, 1 presse plieuse, 1 rouleuse



## > NOS RÉALISATIONS

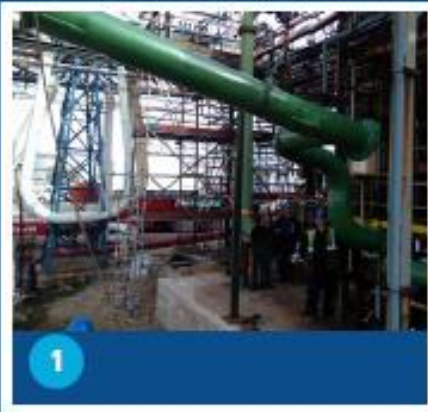

1



2



3

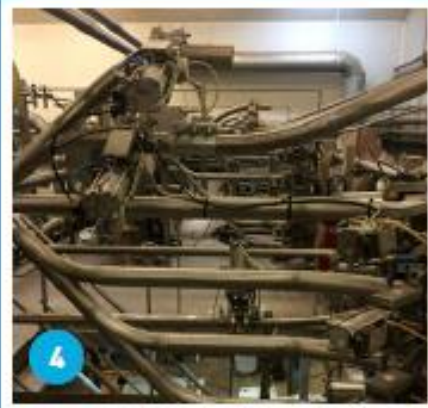

4



5

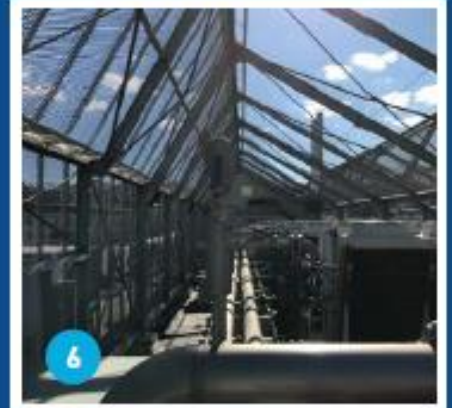

6



7



8



9



10



11



12

- 1 - Tuyauterie 12" amines INEOS
- 2 - Skid filtration eau/huiles compresseur four ESSO
- 3 - Gare racler SPSE
- 4 - Fabrication GEMEF lignes PROCESS agroalimentaire
- 5 - Panoplie filtration à charbon EYERE
- 6 - Réseau THASSALIA toiture Terrasses du Port

- 7 - Lignes vapeur et eaux glycolées
- 8 - Tuyauterie 30" Duplex E201 OE3 Ineos
- 9 - Remplacement ligne eau traitée chaude DN150
- 10 - Tuyauteries (P22) d'acier faiblement allié 2.25Cr
- 11 - Tracage de tuyauterie ESSO
- 12 - Réseau THASSALIA Pomperie Terrasses du Port

## > NOTRE DÉPARTEMENT CHARPENTE

Depuis sa création en 1999, la société Fosséenne TECMI s'est distinguée comme spécialiste de la charpente métallique et réalise : des bâtiments industriels, ponts, passerelles, cheminements, ombrières, ouvrages maritimes et fluviaux, moyens de manutention et de levage, protections machines, bâtis machines, portails, escaliers, garde-corps... Chantiers clefs en main (études + fabrication + montage) aussi bien en travaux neufs qu'en réparation avec la gestion de la sous-traitance (échafaudage, levage, génie-civil, revêtement...).

Concevoir et optimiser, industrialiser et construire des bâtiments métalliques est notre métier depuis plus de 20 ans. Les agences du Groupe TECMI disposent des moyens les plus modernes et d'équipes techniques expérimentées :

- Chaque entité dispose de compétences spécialisées en bureau d'études : rédaction de notes de calculs, optimisation de propositions, réalisation de plans, proposition de variantes techniques,
- Plus de 12 ingénieurs et techniciens capables de développer des process constructifs innovants mais aussi des conceptions avec des alternatives économiques, en complément d'un réseau qualifié de sous-traitants partenaires.
- Le pilotage du projet est assuré par un interlocuteur unique permettant d'assurer une coordination optimale des informations et des intervenants internes et externes au projet.

### • Soudeurs qualifiés

Autonomes dans leur fonctionnement, les entités TECMI construisent régulièrement ensemble en groupement d'entreprises afin d'apporter aux clients les solutions les plus maîtrisées tant en termes de prix, de délai que de qualité.



**70 COLLABORATEURS :**  
**144 000 HEURES**

## > CONTRÔLE QUALITÉ

Chaque collaborateur, spécialiste dans son métier, est pleinement responsable de la fabrication et du contrôle de sa pièce, le tout supervisé par son chef d'atelier, avec un contrôle final par le service qualité. TECMI est certifiée EN 1090 Exc 2 & 3 et NF EN ISO 3834. Sur demande, elle peut réaliser des fabrications avec marquage CE EN 1090 qui atteste que les produits marqués répondent à trois domaines d'exigences spécifiques selon l'usage prévu défini : la résistance mécanique et la stabilité, la sécurité en cas d'incendie, ainsi que l'hygiène, la santé, l'environnement et la durabilité.

### NOS MACHINES

- 3 Ponts roulants de 5T + 10T
- 2 Cisailles 3000 x 12
- 2 Plieuses 3000 x 12
- 2 Rouleuses 2000 x 16 & 3000 x 13
- 3 Scies à ruban 250 mm et 350 mm
- 1 Poinçonneuse 120T et 70T
- 1 Poste de découpe plasma
- 2 Perceuses radiales
- 4 Vireurs (10T et 25T)
- 2 Positionneurs (2T et 4T)
- 30 Postes à souder TIG, MIG et EE

### NOS ENGINES

- 2 Camions bras
- 1 Semi porte-char
- 1 MERLO Roto45
- 1 Nacelle 20M
- 4 Chariots élévateurs



## > NOS RÉALISATIONS

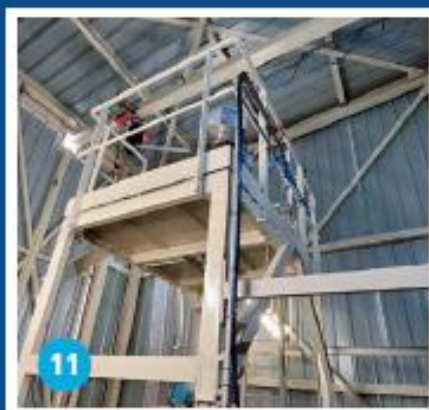

- 1 - Extension local pompier
- 2 - Portique de chargement
- 3 - Protection et accès cribles Cokerie
- 4 - Abri de stockage de fûts
- 5 - Remplacement d'un RACK
- 6 - Profilé reconstitué par soudage

- 7 - Enjambeur train à bande
- 8 - Escalier accès Cooper
- 9 - Structure métallique
- 10 - Trémie haute aspirante Acierie
- 11 - Passerelle de commande et d'instrument
- 12 - Abri camions pompier

## > NOTRE DÉPARTEMENT CHAUDRONNERIE

Avec nos deux sites de productions chaudronnées à Fos-sur-Mer et Salon-de-Provence sur 4000m<sup>2</sup> d'atelier, nous proposons une gamme de services intégrés : la conception, l'étude de vos projets et la fabrication jusqu'à la livraison sur votre site avec ou sans l'installation.

Nous réalisons des équipements neufs ou en maintenance comme : échangeurs tubulaires, colonnes, ballons, boîtes d'échangeurs, aéroréfrigérants, faisceaux, filtres, skids...

Nous disposons des moyens suivants :

### BUREAUX D'ÉTUDES

- Dimensionnement thermique...
- Dimensionnement mécanique...
- Calculs...

### CONCEPTION DES ASSEMBLAGES SOUDÉS

A partir de procédés qualifiés, notre spécialiste soudage / métallurgie définit les moyens à mettre en œuvre dans chaque cas et développe, si nécessaire avec des organismes spécialisés, des procédés adaptés et répondant aux exigences particulières.



**33 COLLABORATEURS :**  
**54.450 HEURES**

## > CONTRÔLE QUALITÉ

Chaque collaborateur, spécialiste dans son métier, est pleinement responsable de son activité et de l'autocontrôle de ses pièces, le tout supervisé par un service Contrôle/Qualité. En plus des équipements classiques, nous avons développé des collaborations avec des partenaires spécialisés et agréés pour les essais ou contrôles, ils permettent de réaliser immédiatement des analyses chimiques et des essais mécaniques destructifs et non destructifs : essais de traction, pliage, résilience, macroscopie, microscopie, dureté, pmi et spectromètre en atelier et sur site, ultrasons, magnétoscopie et ressuage. TECMI dispose de collaborateurs agréés pour les essais COFREND II pour la réalisation des contrôles en conformité avec les codes et exigences de nos clients.

### NOS MOYENS

**Nos capacités ..... en plus de nos machines**

- Jusqu'à 25 mm d'épaisseur,
- Jusqu'à 5 m de diamètre,
- Sur tous métaux ferreux et non ferreux, aciers inoxydables, aciers faiblement alliés, duplex et super duplex, aciers plaqués,
- Avec des capacités de manutention jusqu'à 150 T.

**Nos spécialités : Maintenance de faisceaux d'échangeurs, traitements thermiques, usinage des plaques tubulaires.**



## > NOS RÉALISATIONS

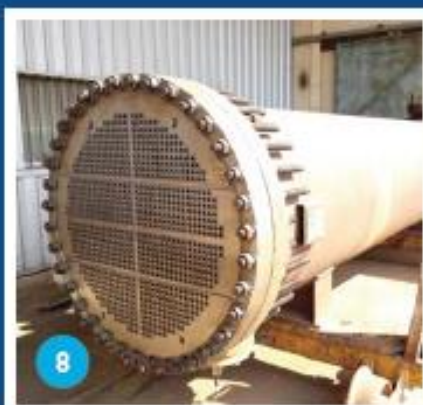
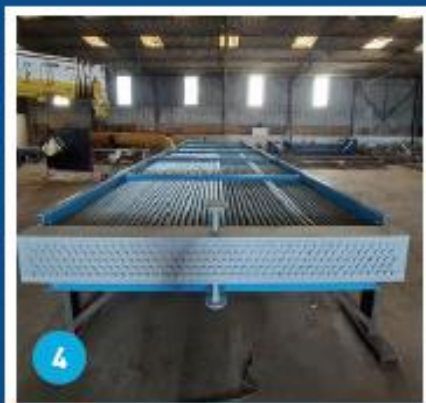

- 1 - Sphère
- 2 - Echangeur à plaques fixes
- 3 - Coude en tranche
- 4 - Aéroréfrigérant
- 5 - Gare racleur
- 6 - Faisceau mobile d'échangeur

- 7 - Filtre à sable
- 8 - Calandre d'échangeur à faisceau mobile
- 9 - Echangeur à plaques fixes
- 10 - Rebouilleur tout inox
- 11 - Berceau
- 12 - Palettes de coulée



## › NOTRE DÉPARTEMENT CALCULS

Depuis 2020, l'entreprise TECMI s'est dotée d'outils permettant de réaliser les notes de calculs de dimensionnement de ses propres fabrications et de répondre aux besoins de ses clients. Cette évolution nous a permis de maîtriser les délais et d'augmenter la réactivité. Nous réalisons différentes notes de calculs dans les domaines des équipements sous pression, de la flexibilité de tuyauteries, des structures métalliques et des appareils de levage.

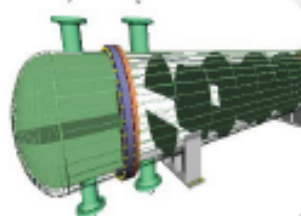

### EQUIPEMENTS SOUS PRESSION

Référentiels : EN 13445, CODAP Div.1/Div.2 et ASME VIII Div.1/Div.2

Logiciels utilisés : AUTOPIPE VESSEL, ANSYS

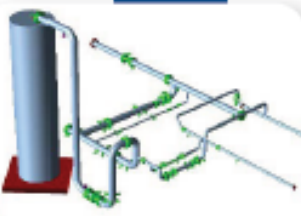

### FLEXIBILITÉ DE TUYAUTERIES

Référentiels : EN 13480, CODET Div.1/Div.2 et ASME B31.3

Logiciel utilisé : CAESAR II



### STRUCTURES MÉTALLIQUES ET LEURS ASSEMBLAGES

Référentiels : EUROCODES ou CM66

Logiciels utilisés : ROBOT RSA, ANSYS

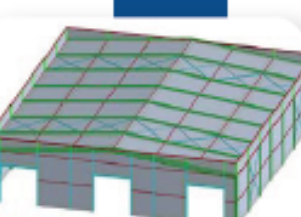

### APPARAUX DE LEVAGE

Référentiels : EUROCODES, EN 13155 et FEM

Logiciels utilisés : ROBOT RSA, ANSYS

Ces calculs peuvent être couplés à d'autres chargements tels que des sollicitations climatiques, sismiques, occasionnelles, dynamiques ou externes.

A ce jour, la société dispose d'une équipe de trois ingénieurs calculs qui ont permis de réaliser 360 notes de calculs en 2021.

## › CONTRÔLE QUALITÉ

Chaque collaborateur, spécialiste dans son métier, est pleinement responsable de son activité et en atteste par l'autocontrôle réalisé sur chaque note de calculs. En plus de l'autocontrôle, une vérification est réalisée pour chaque note de calculs par un autre collaborateur qui est ensuite approuvée par le chargé d'affaire.

### NOS LOGICIELS



**Anslys**

### NOS CODES ET NORMES

- NF EN 13445
- CODAP Div.1 et Div.2
- ASME VIII Div.1/Div.2 et B31.3
- EUROCODES, CM 66
- CODRES
- CODET Div.1/Div.2
- NF EN 13480
- FEM, NF EN 13155

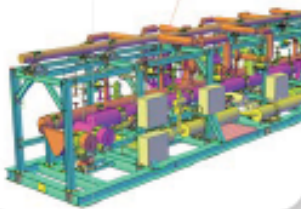

## > NOS RÉALISATIONS

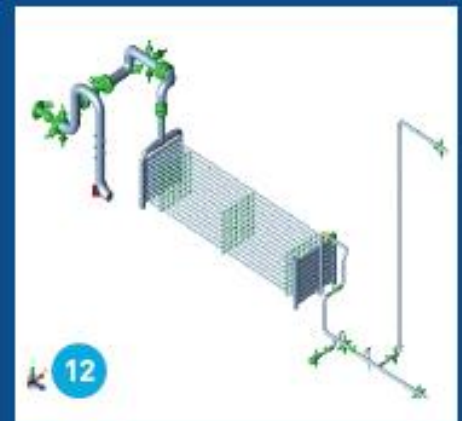
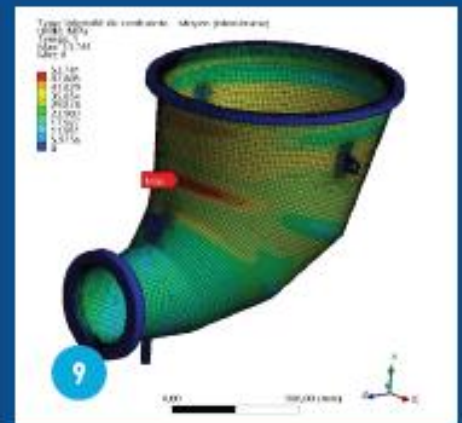
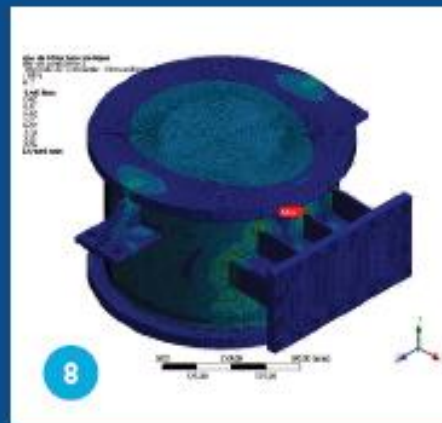
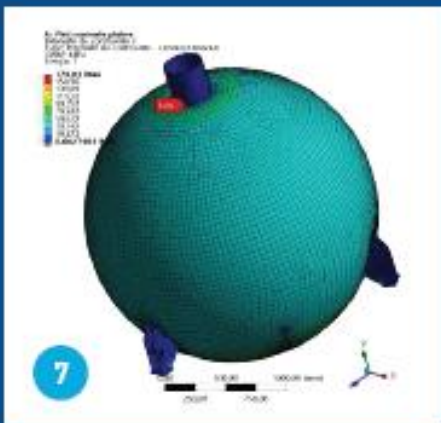
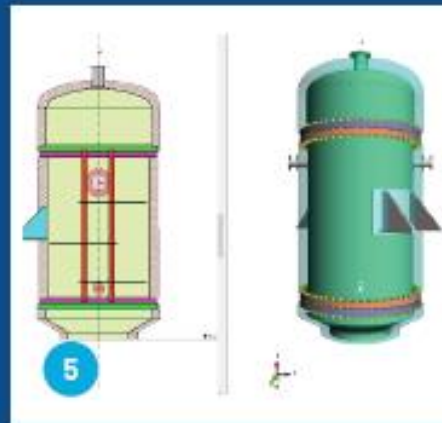
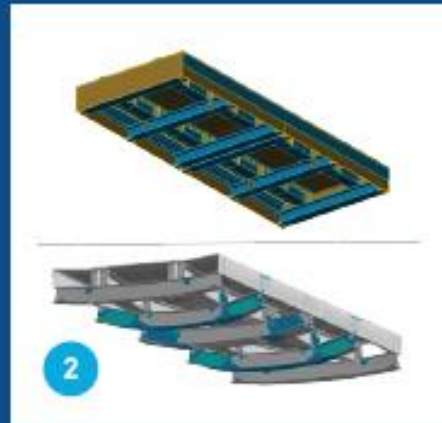
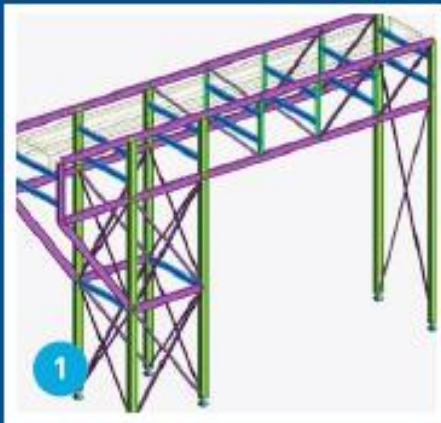

- 1 – Modification de rack
- 2 – Capot de fermeture
- 3 – Support de palonnier
- 4 – Echangeurs stackés
- 5 – Rebouilleur
- 6 – Récipient

- 7 – Sphère Elengy
- 8 – Tubulure rectangulaire
- 9 – Boite de distribution d'échangeur
- 10 – Plateforme et monorail pour broyeur
- 11 – Plateforme de travail
- 12 – Tuyauterie

## › NOS ACTIVITÉS

NOUS INTERVENONS EN TRAVAUX NEUFS, EN MAINTENANCE GÉNÉRALE OU SOUS CONTRAT D'ENTRETIEN.

TECMI intervient en Travaux neufs, Maintenance et Contrat d'entretien. Nous réalisons les études, les fabrications et le montage dans les métiers suivants :



TECMI prend majoritairement en charge des affaires "clés en main" et fait donc intervenir sous sa responsabilité tout un panel de sous-traitants pour couvrir un large éventail de métiers.

## › POLITIQUE SSE

### ACCUEIL SÉCURITÉ

Dispensé à tout nouvel arrivant. Le préventeur SSE rappelle les règles SSE fondamentales et celles spécifiques au contrat, projet ou atelier intégré.

### MEMENTO SSE

Livret regroupant toutes les règles et les bonnes pratiques SSE TECMI.

### MISE AU TRAVAIL "SÉCURITÉ"

Résume les règles et normes liées à un équipement ou une opération.

### CAUSERIE SSE

Permet un dialogue régulier autour de thèmes SSE.



*Chacun est acteur de la sécurité de tous*

## › INDICATEUR SSE

- Un comportement préventif face aux risques d'accidents corporels ou environnementaux.
- La poursuite de la professionnalisation de nos équipes par des formations adaptées.
- Le maintien d'un esprit critique par rapport aux situations pouvant conduire à l'exercice du droit de retrait.
- Nos objectifs sont définis chaque année.



*Assurer la sécurité des hommes et des femmes est la priorité n°1 pour le Groupe Tecmi*

## › FORMATION / HABILITATION

Notre démarche Qualité et Sécurité nous force à maintenir des niveaux de formation toujours plus complets pour notre personnel.

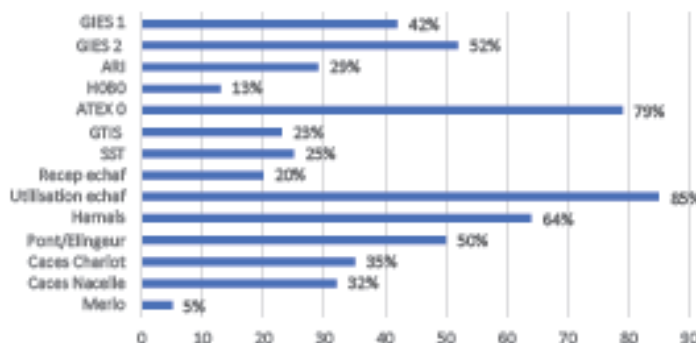

## > NOS MOYENS EN ÉTUDE / PRÉPARATION

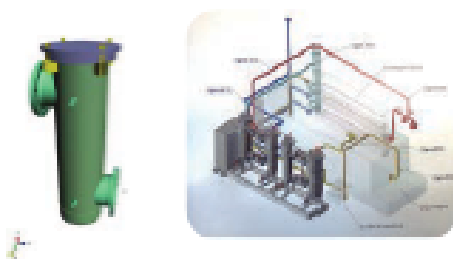

Nous disposons de 3 équipes spécialisées en CAO/DAO/CFAD et études de calculs :

- Tuyauterie
- Chaudronnerie
- Charpente

Nous innovons avec vous et consacrons tous nos efforts à optimiser le temps et le coût du développement de vos produits.

Nous utilisons un scan LEICA qui permet de dessiner votre projet dans son environnement futur de manière fiable et précise

**Dimensionnement :** charges exploitation, pression, charges climatiques, séisme, fatigue, fluage, levage.

**Codes et normes :** CODRES, NF EN 13445, CODETI 2013, NF EN 13480, CODAP, ASME VIII, CODETI, EUROCODES 0 1 2 3 ET 8, CM 66, FEM, NF EN 13155

**Outils :** Logiciels : AUTOCAD, INVENTOR, ANSYS, ISOLINES, AUTOPIPE VESSEL, ROBOT STRUCTURAL ANALYSIS, ANSYS, CAESAR II,

## > CONTRÔLE QUALITÉ

Les prestations de TECMI sont conçues et réalisées dans le cadre de l'application de son système de management de la qualité, établi selon les exigences de la norme ISO 9001V 2015.

La Direction et les équipes de TECMI s'engagent dans l'amélioration continue en mettant en œuvre :



- Solutions performantes
- Innovation constante
- Conformité aux référentiels
- Anticipation et maîtrise des risques
- Performance de nos processus



Certifiée EN1090-1, EN1090-2 (EXC2 et EXC3) et ISO 3834

## > SOUDAGE

Notre équipe de spécialistes soudage est composée de **3 ingénieurs soudage IWE** et de **5 techniciens IWT** spécialisés. Son rôle est d'apporter une expertise pour répondre à vos problématiques, et d'assurer la coordination, la planification, la surveillance des procédés mis en œuvre dans le cadre de chaque cas. Nous assurons la conformité des matériaux soumis aux normes harmonisées ou à une approbation européenne.

### PROCÉDÉS DE SOUDAGE

L11	Soudage à l'arc avec électrodes enrobées (ARVEE)
L21	Soudage à l'arc submergé sous flux en poudre (ASB / SAW)
L23	Protection gazeuse (MIG)
L35	Soudage à l'arc en atmosphère active
L36	Soudage à l'arc en atmosphère inerte (Fil fourré avec gaz / FCAW)
L45	Soudage à l'arc en atmosphère inerte avec électrode de tungstène (TIG / GTAW)
L47	Procédé de soudage à l'arc avec protection gaz actif (TAC)

**CONTRÔLE QUALITÉ :** l'ensemble de nos contrôles non destructifs est réalisé par des organismes agréés.

Nos opérations de contrôles en ressouage sont effectuées par des opérateurs certifiés suivant CDFREND II.



AGENCE DE SALON-DE-PROVENCE  
13300 SALON DE PROVENCE  
TEL. : 04 90 53 31 44  
FAX : 04 90 42 16 42  
contactsalon@tecml.fr



AGENCE DE PORT-DE-BOUC  
13110 PORT-DE-BOUC  
TEL. : 04 42 81 48 99  
FAX : 04 42 43 14 99  
contactlamede@tecml.fr

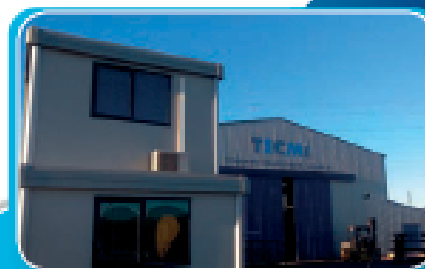

SIÈGE DE FOS-SUR-MER  
13270 FOS-SUR-MER  
TEL. : 04 42 05 10 20  
FAX : 04 42 05 15 92  
contactfos@tecml.fr